

Aktions-Karte

HOLZ-WERKSTATT

Sie haben sich leicht verletzt
und brauchen ein Pflaster.
Sie sehen dieses Rettungs-Zeichen:
Was bedeutet es?

Bitte drehen Sie die Karte um.

Das Rettungs-Zeichen bedeutet:
Erste Hilfe.



Reden Sie mit Ihren Mitspielern:

- Was ist in einem Erste-Hilfe-Schrank?
- Welche Verbände gibt es?

Aktions-Karte

HOLZ-WERKSTATT

Was ist im Verband-Kasten?

Bitte drehen Sie die Karte um.

Im Verband-Kasten ist:
Verbands-Zeug.



Gehen Sie mit Ihren Mitspielern
zum Verband-Kasten.

Aktions-Karte HOLZ-WERKSTATT

Was ist ein Verband-Buch?

Bitte drehen Sie die Karte um.

Ein Mitarbeiter schreibt in das Verband-Buch:
 • Wenn sich jemand verletzt hat.
 • Oder einen Unfall hat.
 Dann kann man später lesen:
 wann etwas passiert ist.
 Vielleicht braucht man es
 als Beweis.



Man muss jede Verletzung in das Verband-Buch eintragen.
 Auch wenn sie sehr klein ist.

Wenn man sich bei der Arbeit verletzt hat:
 dann muss die eigene Kranken-Kasse dafür nicht bezahlen.

Aktions-Karte HOLZ-WERKSTATT

Sie sehen dieses Verbots-Zeichen
 in der Holz-Werkstatt.

Warum müssen Sie auf jeden Fall
 darauf achten?

Bitte drehen Sie die Karte um.

Holz brennt sehr schnell.
 Besonders kleine Holz-Stücke und
 Holz-Späne.
 Darum dürfen Sie dort
 nicht rauchen.



Das Verbots-Zeichen oben ist neu.
 Das alte Verbots-Zeichen sieht so aus:



Aktions-Karte HOLZ-WERKSTATT

Rechts sehen Sie ein Brand-Schutz-Zeichen.
Was bedeutet dieses Brand-Schutz-Zeichen?
Bitte drehen Sie die Karte um.

Das Brand-Schutz-Zeichen oben ist neu.
Das alte Brand-Schutz-Zeichen sieht so aus:



Das Brand-Schutz-Zeichen bedeutet:
Feuer-Löcher.

Aktions-Karte HOLZ-WERKSTATT

Ein Kollege verletzt sich bei der Arbeit.
Was tun Sie?
Bitte drehen Sie die Karte um.

Sie melden den Unfall sofort.
• Sie tun:
was der Gruppen-Leiter sagt.



Aktions-Karte **HOLZ-WERKSTATT**

Rechts sehen Sie ein Verbots-Zeichen.
Was bedeutet das Verbots-Zeichen?

Bitte drehen Sie die Karte um.

Das Verbots-Zeichen bedeutet:
Feuer und offenes Licht
sind verboten.
Zum Beispiel:
Kerzen, Feuer-Zeug, Funken.

Reden Sie mit Ihren Mitspielern:
Warum gibt es dieses Verbots-Zeichen
in der Holz-Werkstatt?





Aktions-Karte **HOLZ-WERKSTATT**

Rechts sehen Sie ein Rettungs-Zeichen.
Was bedeutet das Rettungs-Zeichen?

Bitte drehen Sie die Karte um.

Das Rettungs-Zeichen bedeutet:
Sammel-Stelle.
Dahin müssen Sie gehen:
wenn es brennt.

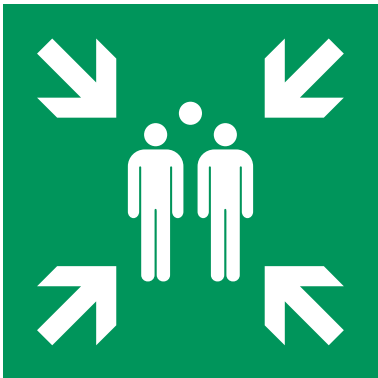
Das Rettungs-Zeichen oben ist neu.
Das alte Rettungs-Zeichen sieht so aus:





Aktions-Karte HOLZ-WERKSTATT

**Wenn es brennt:
Wohin gehen Sie?**

Bitte drehen Sie die Karte um.

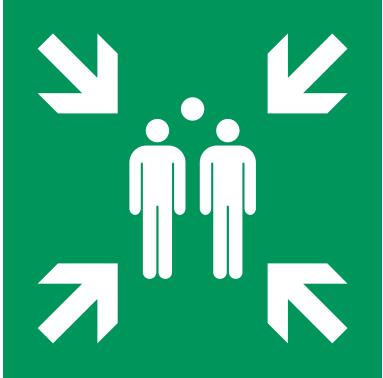
Sie gehen zur Sammel-Stelle.
Das ist ein Treff-Punkt.
Dort sind Sie sicher
und bekommen Hilfe.



Alle Mitspieler gehen zu der Sammel-Stelle.
Ein Mitarbeiter (Fachkraft) ist dabei.

Aktions-Karte HOLZ-WERKSTATT

**Rechts sehen Sie
ein Rettungs-Zeichen.
Was bedeutet
das Rettungs-Zeichen?**

Bitte drehen Sie die Karte um.

Das Rettungs-Zeichen bedeutet:
Sie müssen rechts runter-gehen.
Unten ist ein Not-Ausgang.



Das Rettungs-Zeichen oben ist neu.
Das alte Rettungs-Zeichen sieht so aus:



Aktions-Karte	HOLZ-WERKSTATT
<p>Schauen Sie sich das Foto genau an. Was ist gefährlich?</p> <p>Bitte drehen Sie die Karte um.</p> <p>Achtung! Der Kollege kann sich verletzen. Er kann sich den Daumen absägen.</p>	
<p>Wichtig: Daumen weg vom Säge-Blatt! BGW-Tipp: Augen auf beim Arbeiten!</p> <p>Wenn Sie an einer Maschine arbeiten: dann müssen Sie sich immer auf die Arbeit konzentrieren.</p>	

Aktions-Karte	HOLZ-WERKSTATT
<p>Sie sind in der Schreinerei. Wann müssen Sie dort eine Schutz-Brille tragen?</p> <p>Bitte drehen Sie die Karte um.</p> <p>Wenn Sie sich die Augen verletzen können. Zum Beispiel: wenn Späne fliegen.</p>	
<p>Reden Sie mit Ihren Mitspielern: Welche Arbeiten sind gefährlich für die Augen? Zum Beispiel: Sägen, Bohren, Fräsen, Schleifen.</p>	

Aktions-Karte HOLZ-WERKSTATT

**Wenn es brennt: dann müssen Sie den Flucht-Weg benutzen.
Warum keinen anderen Weg?**

Bitte drehen Sie die Karte um.

Darum müssen Sie den Flucht-Weg benutzen:

- Der Flucht-Weg ist kürzer als andere Wege.
- Die Türen sind offen.
- Auf dem Weg gibt es wenig was brennen kann.



Aktions-Karte HOLZ-WERKSTATT

**Rechts sehen Sie ein Gebots-Zeichen.
Was bedeutet dieses Gebots-Zeichen?**

Bitte drehen Sie die Karte um.

Das Gebots-Zeichen bedeutet:
Augen-Schutz benutzen.

Das Gebots-Zeichen oben ist neu.
Das alte Gebots-Zeichen sieht so aus:





Aktions-Karte **HOLZ-WERKSTATT**

Rechts sehen Sie ein Gebots-Zeichen.
Was bedeutet dieses Gebots-Zeichen?
Bitte drehen Sie die Karte um.

Das Gebots-Zeichen bedeutet:
Gehör-Schutz benutzen.

Reden Sie mit Ihren Mitspielern:

- Wo muss man einen Gehör-Schutz benutzen?
- Warum ist der Gehör-Schutz wichtig?





Aktions-Karte **HOLZ-WERKSTATT**

In der Werkstatt:
Mit welchen Hand-Maschinen arbeiten Sie?
Bitte drehen Sie die Karte um.

Zum Beispiel:

- Mit der Hand-Bohr-Maschine.
- Mit der Stich-Säge.
- Mit dem Akku-Schrauber.



Aktions-Karte	HOLZ-WERKSTATT
<p>Sie wollen mit Beize arbeiten. Auf der Packung ist dieses Gebots-Zeichen.</p> <p>Was müssen Sie tun?</p> <p>Bitte drehen Sie die Karte um.</p>	
<p>Sie müssen Schutz-Handschuhe anziehen. Das Gebots-Zeichen bedeutet: Schutz-Handschuhe anziehen.</p>	
<p>Reden Sie mit Ihren Mitspielern: Sie arbeiten mit Beize.</p> <p>Beize ist eine gefährliche Flüssigkeit. Die Hand-Schuhe müssen die Beize aushalten können.</p>	

Aktions-Karte	HOLZ-WERKSTATT
<p>Rechts sehen Sie ein Gebots-Zeichen.</p> <p>Was bedeutet dieses Gebots-Zeichen?</p> <p>Bitte drehen Sie die Karte um.</p>	
<p>Das Gebots-Zeichen bedeutet: Fuß-Schutz benutzen. Zum Beispiel: Sicherheits-Schuhe.</p>	
<p>Reden Sie mit Ihren Mitspielern: Was ist anders als bei normalen Schuhen?</p> <p>Zum Beispiel: die Zehen-Schutz-Kappe.</p>	

Aktions-Karte

HOLZ-WERKSTATT

**Das ist eine Abricht-Hobel-Maschine.
Die Maschine hat eine Absaug-Einrichtung.**

**Warum müssen Sie die
Absaug-Einrichtung einschalten?**

Bitte drehen Sie die Karte um.

- Es entsteht viel Holz-Staub.
- Den saugt die Absaug-Einrichtung weg.
- Holz-Staub schadet der Gesundheit.
- Und er brennt leicht.

Reden Sie mit Ihren Mitspielern:
Was bedeutet: Es schadet der Gesundheit?



Aktions-Karte

HOLZ-WERKSTATT

**An dieser Maschine
können Sie sich leicht verletzen:**

**Was müssen Sie benutzen:
damit Sie sich nicht verletzen?**

Bitte drehen Sie die Karte um.

- Sie müssen
- eine Zuführ-Lade oder
 - einen Schieb-Stock benutzen.

Reden Sie mit Ihren Mitspielern:
Welche Hilfs-Mittel sollen immer nah
bei der Maschine sein?



Aktions-Karte

HOLZ-WERKSTATT

**Das passende Hilfs-Mittel fehlt:
Es ist kein Schieb-Stock da.
Und keine Zuführ-Lade.**

Was müssen Sie sofort tun?

Bitte drehen Sie die Karte um.

Sie müssen es sofort
dem Gruppen-Leiter sagen.

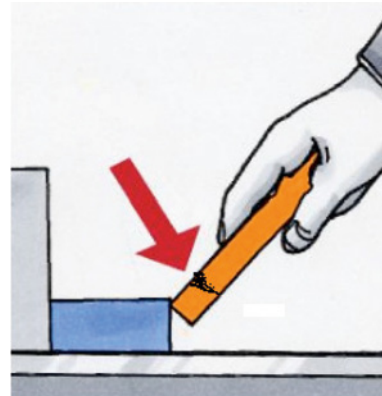

Reden Sie mit Ihren Mitspielern:
Sie arbeiten an den Maschinen.

Warum müssen Sie eine Zuführ-Lade
oder einen Schieb-Stock benutzen?

Aktions-Karte

HOLZ-WERKSTATT

**Das ist eine Abricht-Hobel-Maschine.
Welchen Schutz hat sie:
damit sich niemand verletzt?**

Bitte drehen Sie die Karte um.

Die Abricht-Hobel-Maschine hat eine
Abdeckung der Messer-Welle.
Es gibt verschiedene Abdeckungen:
• Glieder-Schutz
• Schwing-Schutz.
• Brücken-Schutz.
Benutzen Sie den Hilfs-Anschlag:
wenn es einen gibt.



Reden Sie mit Ihren Mitspielern:

- Die Abdeckung muss man richtig einstellen.
- Die Messer-Welle muss so gut wie möglich verdeckt sein.

Zeigen Sie die Schutz-Einrichtungen.

Aktions-Karte **HOLZ-WERKSTATT**

**Stellen Sie sich vor:
Ein Brett oder ein Stück Holz
fällt von einer Maschine.**

Was kann passieren?

Bitte drehen Sie die Karte um.

- Das kann passieren:
• Sie können sich verletzen.
- Die Teile können
auf den Fuß fallen.
- Jemand kann darüber stolpern
und hinfallen.



A cartoon illustration of a man wearing a blue cap, a red long-sleeved shirt, and blue overalls. He is looking thoughtful, with his hand on his chin. Above his head is a thought bubble containing a large yellow question mark.

Aktions-Karte **HOLZ-WERKSTATT**

**Sie machen eine Säge sauber.
Oder eine Schleif-Maschine.**

**Wie machen Sie die Splitter,
Späne und Holz-Reste weg?**

Bitte drehen Sie die Karte um.

- Sie schalten die Maschine aus.
- Sie saugen die Splitter, Späne
und Holz-Reste weg.



A close-up photograph showing a large pile of light-colored wood shavings and splinters, likely from a workshop.

Reden Sie mit Ihren Mitspielern:
Sie dürfen die Reste nie mit der Hand weg-machen.
Sie können sich dabei verletzen.

Aktions-Karte

HOLZ-WERKSTATT

Sie möchten bohren.
Was müssen Sie vorher tun?

Bitte drehen Sie die Karte um.

- Sie suchen den richtigen Bohrer für die Arbeit aus.
- Sie machen den Bohrer in der Maschine gut fest.
- Das Kabel darf nicht im Weg sein.
- Darauf achten Sie.



Aktions-Karte

HOLZ-WERKSTATT

Stellen Sie sich vor:
Sie arbeiten mit der Stich-Säge.
Das Säge-Blatt bricht ab.

Was tun Sie?

Bitte drehen Sie die Karte um.

- Sie schalten die Stich-Säge aus.
- Sie ziehen den Stecker aus der Steckdose.
- Sie sagen der Fachkraft Bescheid.



Aktions-Karte**HOLZ-WERKSTATT**

**Sie wollen mit der
Stich-Säge arbeiten.**

Was müssen Sie vorher tun?

Bitte drehen Sie die Karte um.

- Darauf achten Sie:
- Sie machen das Säge-Blatt gut in der Maschine fest.
 - Das Kabel darf nicht im Weg sein.
 - Es darf niemand darüber stolpern.

**Aktions-Karte****HOLZ-WERKSTATT**

**Sie arbeiten mit einer
Stich-Säge.**

Worauf müssen Sie achten?

Bitte drehen Sie die Karte um.

- Sie müssen das Holz gut einspannen.
- Das Holz darf nicht rutschen.
- Sie schneiden immer vom Körper weg.
- Sie greifen nicht unter das Holz.



Aktions-Karte HOLZ-WERKSTATT

Rechts sehen Sie
eine Hand-Kreis-Säge.

Was ist bei der Arbeit
damit gefährlich?

Bitte drehen Sie die Karte um.

- Sie können sich verletzen:
- An den Schnitt-Stellen.
 - Weil die Säge abrutschen kann.
- Die Maschine macht viel Lärm.
Das kann den Ohren schaden.



Ein Mitarbeiter (Fachkraft) zeigt:
wie man mit der Maschine richtig umgeht.

Reden Sie mit Ihren Mitspielern:
Warum ist die Arbeit mit dieser Säge gefährlich?

Aktions-Karte HOLZ-WERKSTATT

Sehen Sie sich das Foto an.

Was hat der Kollege vergessen?

Bitte drehen Sie die Karte um.

Er schützt sich nicht gut.
Er hat den **Gehör-Schutz** vergessen.
Zum Beispiel: Ohren-Schützer.



Reden Sie mit Ihren Mitspielern:
Warum müssen Sie in der Holz-Werkstatt
einen Gehör-Schutz tragen?

Aktions-Karte **HOLZ-WERKSTATT**

Sie arbeiten an dieser Maschine.
Jetzt geht es nicht mehr weiter.
Das Holz klemmt fest.

Was müssen Sie tun?

Bitte drehen Sie die Karte um.

- Sie drücken den Not-Ausschalter.
- Dann ist die Maschine aus.
- Danach sagen Sie der Fachkraft Bescheid.

Aktions-Karte **HOLZ-WERKSTATT**

Auf dem Bild ist eine
Dicken-Hobel-Maschine.

Was ist bei der Arbeit damit gefährlich?

Bitte drehen Sie die Karte um.

- Sie können sich die Hand klemmen.
- Es kann einen Rück-Schlag durch das Holz-Stück geben.
- Es entsteht viel Holz-Staub.



Aktions-Karte

HOLZ-WERKSTATT

**Sie arbeiten mit einem Bohrer.
Und Sie haben weite Kleidung an.
Zum Beispiel: ein weites Hemd.**

Was kann passieren?

Bitte drehen Sie die Karte um.

- Die Kleidung kann sich in die Maschine drehen.
- So können Sie sich verletzen.
- Darum muss die Kleidung immer eng sein.

Reden Sie mit Ihren Mitspielern:

Was kann noch gefährlich sein:
weil es in die Maschine kommen kann?

Zum Beispiel: Haare, Hals-Kette, Krawatte, Arm-Band.



Aktions-Karte

HOLZ-WERKSTATT

**Rechts sehen Sie ein Foto:
Jemand hat die Maschine sauber gemacht.
Nun ist die Schutz-Haube offen.**

Können Sie sich so verletzen?

Bitte drehen Sie die Karte um.

ja.
Sie können sich verletzen.
Die Schutz-Haube muss ganz
über dem Säge-Blatt sein.
Sonst können Sie sich
an der Säge schneiden.



Aktions-Karte HOLZ-WERKSTATT

**Sie arbeiten an der Kanten-Schleif-Maschine.
Bei der Arbeit entsteht viel Staub.**

**Welches Gerät müssen Sie auf
jeden Fall auch einschalten?**

Sehen Sie sich das Foto an.

Bitte drehen Sie die Karte um.



- Wie ein großer Staub-Sauger.
 - Die saugt den Holz-Staub weg.
- Sie müssen die Absaug-Anlage einschalten.

Es gibt verschiedene Absaug-Anlagen.

Einige sind fest an der Maschine.

Andere können Sie für verschiedene Maschinen benutzen.

Wie ist es in Ihrer Werkstatt? Geht die Absaug-Anlage von selbst an?

Aktions-Karte HOLZ-WERKSTATT

**Sie arbeiten mit dem
Schwing-Schleifer.
Viele sagen auch: Schwabbel.**

Was kann dabei passieren?

Bitte drehen Sie die Karte um.



- Bei der Arbeit entsteht viel Staub.
- So können Sie sich Ihre Finger klemmen.
 - Die Maschine kann abrutschen.
 - Weil sich die Maschine bewegt.
- Sie können Ihre Finger verletzen:

Ein Schwing-Schleifer ist eine Hand-Maschine.

Schließen Sie Hand-Maschinen an einen Staub-Sauger an?

So einen Staub-Sauger nennt man auch:

Absaug-Anlage.

Aktions-Karte

HOLZ-WERKSTATT

Rechts sehen Sie eine Tisch-Band-Säge. Sie sollen mit der Tisch-Band-Säge arbeiten.

Was müssen Sie vorher tun?

Bitte drehen Sie die Karte um.

- Sie achten darauf: dass nichts im Weg steht.
- Sie stellen die Eimer weg.
- Dann schließen Sie die Absaug-Anlage an.



Reden Sie mit Ihren Mitspielern:
Diese Säge hat eine Abdeckung für das Säge-Blatt.

- Warum ist die wichtig?
- Warum ist Ordnung am Arbeits-Platz wichtig?

Aktions-Karte

HOLZ-WERKSTATT

Sie arbeiten an der Ständer-Bohr-Maschine. Nun müssen Sie zur Toilette. Darf die Maschine an-bleiben?

Bitte drehen Sie die Karte um.

Nein. Die Maschine darf nicht an-bleiben. Sie müssen die Maschine ausschalten.



Reden Sie mit Ihren Mitspielern:
Ist das auch bei anderen Maschinen so?

Aktions-Karte **HOLZ-WERKSTATT**

**Wenn Sie an einer Holz-Maschine arbeiten:
Warum müssen Sie immer die Absaug-Anlage einschalten?**

Bitte drehen Sie die Karte um.

- Holz-Staub kann leicht brennen.
- Und er kann krank machen.
- Darum müssen Sie immer die Absaug-Anlage einschalten.



Reden Sie mit Ihren Mitspielern:
Was bedeutet Gefahr für die Gesundheit?

Aktions-Karte **HOLZ-WERKSTATT**

**Ihr Gruppen-Leiter hat Ihnen eine Maschine noch nicht erklärt.
Dürfen Sie an dieser Maschine arbeiten?**

Bitte drehen Sie die Karte um.

- Nein, Sie dürfen nicht an dieser Maschine arbeiten.
Sie wissen nicht:
wie man die Maschine benutzt.
- Sie können sich verletzen.
 - Oder Sie können andere Menschen verletzen.



Aktions-Karte **HOLZ-WERKSTATT**

Wenn Sie von einer Maschine weg-gehen:
Warum müssen Sie die Maschine immer ausschalten?
 Bitte drehen Sie die Karte um.

Wenn die Maschine an ist:
 dann können andere
 sich an der Maschine verletzen.
 Zum Beispiel: Kollegen.

 A cartoon illustration of a man wearing a blue cap, glasses, a red long-sleeved shirt, and blue overalls. He is in a thinking pose, with his right hand to his chin. Above his head is a thought bubble containing a large yellow question mark.

Aktions-Karte **HOLZ-WERKSTATT**

Wenn Sie an einer Maschine arbeiten:
Warum müssen Sie dabei immer aufmerksam sein?
 Bitte drehen Sie die Karte um.

Sie machen vielleicht Fehler:
 wenn Sie nicht
 aufmerksam sind.
 Dann gibt es einen Unfall.
 Darum dürfen Sie sich
 nicht ablenken lassen.

 A cartoon illustration of a man wearing a blue cap, glasses, a red long-sleeved shirt, and blue overalls. He is in a thinking pose, with his right hand to his chin. Above his head is a thought bubble containing a large yellow question mark.

Bei der Arbeit in der Gruppe müssen Sie aufmerksam sein.

Reden Sie mit Ihren Mitspielern:
 Was lenkt Sie bei der Arbeit ab?

Aktions-Karte HOLZ-WERKSTATT

Rechts sehen Sie ein Foto.
Was ist hier gefährlich?

Bitte drehen Sie die Karte um.

Das Kabel ist kaputt.
Sie können einen Strom-Schlag bekommen.
Sie benutzen das Kabel nicht.
Sie sagen einer Fachkraft Bescheid.



Aktions-Karte HOLZ-WERKSTATT

Sie benutzen ein Strom-Kabel.
Warum dürfen Sie es nicht
kreuz und quer durch
die Arbeits-Halle legen?

Bitte drehen Sie die Karte um.

Jemand kann leicht
über das Kabel stolpern
und sich dabei verletzen.



Reden Sie mit Ihren Mitspielern:
Sie müssen immer das ganze Kabel abrollen.

Eine Stecker-Leiste dürfen Sie nie
an eine andere Stecker-Leiste stecken.

Aktions-Karte **HOLZ-WERKSTATT**

Rechts sehen Sie eine Betriebs-Anweisung.

Was steht in einer Betriebs-Anweisung?

Bitte drehen Sie die Karte um.

Darin steht:
 Worauf man achten muss:
 bei der Arbeit mit Maschinen.
 Und mit gefährlichen Stoffen.
 Das ist wichtig:
 damit es keine Unfälle gibt.



Reden Sie mit Ihren Mitspielern:
 In der Betriebs-Anweisung steht:

- Welche Gefahren es gibt. Und wie Sie sie verhindern können.
- Und wem Sie bei einem Unfall Bescheid sagen müssen.

Aktions-Karte **HOLZ-WERKSTATT**

Sehen Sie sich das Bild an:
 Der Arbeits-Platz ist ein Vorbild.

Warum?
 Die Pfeile helfen bei der Antwort.

Bitte drehen Sie die Karte um.

Man achtet auf die Sicherheit. Es gibt:
 • Feuer-Löschler,
 • Schilder für Feuer-Schutz und Gehör-Schutz,
 • Betriebs-Anweisungen.
 Die Mitarbeiter tragen Arbeits-Kleidung und einen Gehör-Schutz.



Reden Sie mit Ihren Mitspielern:
 Gibt es das alles auch in Ihrer Holz-Werkstatt?
 Sehen Sie sich um.

Aktions-Karte

HOLZ-WERKSTATT

Rechts sehen Sie einen Schrauben-Dreher. Sein Griff aus Plastik ist kaputt.

Was müssen Sie tun?

Bitte drehen Sie die Karte um.

- Sie benutzen den Schrauben-Dreher nicht.
- Sie sagen sofort dem Gruppen-Leiter-Bescheid.

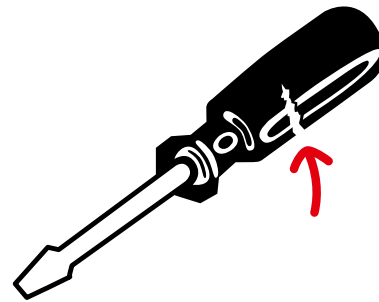

Aktions-Karte

HOLZ-WERKSTATT

Sie dürfen einen Schrauben-Dreher nicht in die Hosen-Tasche stecken.

Warum nicht?

Bitte drehen Sie die Karte um.

Das ist gefährlich.
Sie können sich verletzen.



BGW-Tipp:

Stechen Sie einen Schrauben-Dreher durch eine Pappe!

Achtung: Genauso schnell kann der Schrauben-Dreher in Ihre Haut stechen!

Aktions-Karte **HOLZ-WERKSTATT**

**Rechts sehen Sie Bits.
Sie möchten einen Bit benutzen.
Worauf müssen Sie achten?**

Bitte drehen Sie die Karte um.

Sie können sich dabei verletzen.
Zum Beispiel:
Der Schrauben-Dreher rutscht ab.
Dabei kann auch das Holz kaputt-gehen.



Reden Sie mit Ihren Mitspielern:

- Zeigen Sie einen Bit: der schon viel benutzt wurde.
- Zeigen Sie: wie Sie einen Bit richtig benutzen.

Aktions-Karte **HOLZ-WERKSTATT**

**Sie arbeiten mit einem Hammer.
Was ist dabei gefährlich?**

Bitte drehen Sie die Karte um.

Sie können sich verletzen.
Zum Beispiel:
• Sie hauen sich auf die Finger.
• Der Hammer fliegt nach hinten.
• Dann schlagen Sie sich selbst.
Das nennt man auch: Rück-Schlag.



Aktions-Karte

HOLZ-WERKSTATT

Rechts sehen Sie ein Foto.
Schauen Sie sich das Foto genau an.
Macht der Kollege alles richtig?

Bitte drehen Sie die Karte um.

- Gut so!
- Er trägt einen Gehör-Schutz.
 - Die Finger von der rechten Hand sind eng am Holz.
 - Die Ärmel vom Hemd sind oben und rutschen nicht.
 - Ja. Die Kleidung ist eng genug.



Reden Sie mit Ihren Mitspielern:
Wird so auch in Ihrer Holz-Werkstatt gearbeitet?

Aktions-Karte

HOLZ-WERKSTATT

Sie arbeiten mit einer
Kombi-Zange.
Welche Gefahren gibt es?

Bitte drehen Sie die Karte um.

- Sie können sich verletzen.
Zum Beispiel:
• Wenn Sie abrutschen:
dann können Sie sich die Finger klemmen.
• Sie können sich schneiden.



Aktions-Karte **HOLZ-WERKSTATT**

**Der Boden in der Halle ist staubig.
Dürfen Sie den Boden fegen?**

Bitte drehen Sie die Karte um.

Nein. Sie dürfen den Boden nicht fegen.
Holz-Späne und Holz-Staub
dürfen Sie nur mit einem
Staub-Sauger weg-machen.



Reden Sie mit Ihren Mitspielern:

- Wo ist der Staub-Sauger in Ihrer Werkstatt?
- Und welche Zeichen sind auf dem Staub-Sauger?

Aktions-Karte **HOLZ-WERKSTATT**

**Sie sollen etwas Schweres auf eine Palette legen.
Es wiegt 5 Kilo.
Zeigen Sie: wie das geht.
Es darf dem Rücken nicht schaden.**

Bitte drehen Sie die Karte um.

Wie Sie es richtig machen:
Das sehen Sie auf dem Bild.



Reden Sie mit Ihren Mitspielern: So hebt man richtig.

- Sie gehen in die Knie.
- Der Rücken ist gerade.
- Sie tragen die Last eng am Körper.

Aktions-Karte

HOLZ-WERKSTATT

**Wenn etwas nur 2 bis 5 Kilo-Gramm wiegt:
Dann müssen Sie es trotzdem
richtig heben.**

Warum ist das wichtig?

Bitte drehen Sie die Karte um.

Wenn Sie oft etwas falsch heben:
dann ist das schlecht für den Rücken.
Auch wenn es nicht schwer ist.

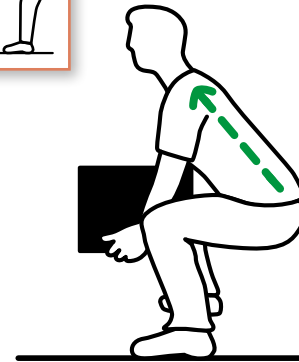

Üben Sie mit Ihren Mitspielern:
Füllen Sie einen Karton mit 3 Kilo.

Jeder soll den Karton so heben:
So, wie es für den Rücken richtig ist.

Aktions-Karte

HOLZ-WERKSTATT

**Bei der Arbeit müssen Sie gut
aufpassen. Egal was Sie tun.
Und Ruhe bewahren.**

Warum sind Stress und Eile nicht gut?

Bitte drehen Sie die Karte um.

Wenn Sie zu schnell arbeiten
und nicht aufpassen:
• Dann machen Sie Fehler.
• Und es gibt schneller einen Unfall.



Aktions-Karte

HOLZ-WERKSTATT

Im Lackier-Raum
gibt es gefährliche Dämpfe.
Die sind gesundheitsschädlich.

Wie können Sie sich schützen?

Bitte drehen Sie die Karte um.

- Sie tragen eine Atem-Schutz-Maske.
- Sie schalten die Absaug-Anlage ein.
- Sie lüften gut.



Reden Sie mit Ihren Mitspielern:

- Welche Atem-Schutz-Maske ist die richtige?
- Reicht eine Staub-Schutz-Maske?

Nein. Die Staub-Schutz-Maske reicht nicht.

Aktions-Karte

HOLZ-WERKSTATT

Sie arbeiten mit einer
Hand-Säge.

Welche Gefahren gibt es dabei?

Bitte drehen Sie die Karte um.

- Sie können sich verletzen:
Am Rand vom Holz:
wo Sie gesägt haben.
- Die Säge kann abrutschen.



Aktions-Karte HOLZ-WERKSTATT

Rechts sehen Sie ein Foto.
Dürfen Sie dieses Säge-Blatt
noch benutzen?

Bitte drehen Sie die Karte um.

Nein. Das Säge-Blatt dürfen Sie
nicht mehr benutzen.
• Das Säge-Blatt ist rostig.
• Und es ist abgenutzt.

Aktions-Karte HOLZ-WERKSTATT

Rechts sehen Sie ein Bild.
Was macht die Person falsch?

Bitte drehen Sie die Karte um.

Die Person fährt Roller
mit einem Hand-Hubwagen.
So können Sie sich verletzen.
Der Hand-Hubwagen ist
kein Spiel-Zeug.

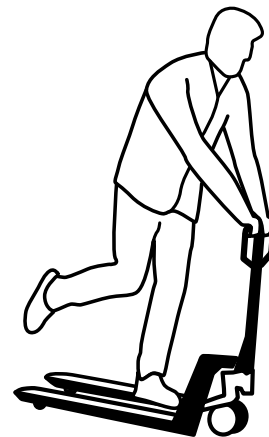

Aktions-Karte**HOLZ-WERKSTATT**

Rechts sehen Sie eine Palette.

**Wenn Sie damit arbeiten:
Worauf müssen Sie achten?**

Bitte drehen Sie die Karte um.

Sie müssen die Palette prüfen:
bevor Sie sie benutzen.
Sie prüfen: ob sie heil ist.
Wenn die Palette kaputt ist:
dann dürfen Sie nicht benutzen.
Sie können sich verletzen.



Reden Sie mit Ihren Mitspielern:

- Es gibt Euro-Paletten.
- Und es gibt Einweg-Paletten.

Was ist der Unterschied?

Aktions-Karte**HOLZ-WERKSTATT**

**Sie arbeiten mit dem Hand-Hubwagen.
Oder mit der Ameise.**

**Welche Schuhe müssen Sie
dabei tragen?**

Bitte drehen Sie die Karte um.

Sie müssen Sicherheits-Schuhe tragen.
Sicherheits-Schuhe haben vorne
eine Kappe aus Stahl.
Sie schützen die Zehen und die
Füße vor Verletzungen.



Die Ameise heißt auch:
Mitgänger-Flur-Förder-Fahrzeug.

Aktions-Karte**HOLZ-WERKSTATT**

**Rechts auf dem Foto
sehen Sie viele Paletten.**

Wie lagern Sie sie richtig?

Bitte drehen Sie die Karte um.

- Sie stellen eine auf die andere.
- Der Stapel darf nicht größer sein als Sie.
- Sie dürfen die Paletten nicht aufrecht an die Wand lehnen.



Reden Sie mit Ihren Mitspielern:

Warum dürfen Paletten nicht im Weg stehen?

Zum Beispiel: nicht auf dem Flucht-Weg oder wo viele lang-gehen.

Auch nicht vor einem Feuer-Löscher.

Aktions-Karte**HOLZ-WERKSTATT**

**Rechts auf dem Foto sehen Sie eine Ameise.
Sie heißt auch:
Mitgänger-Flur-Förder-Fahrzeug.**

Was machen Sie damit?

Bitte drehen Sie die Karte um.

Sie können damit schwere Dinge
an einen Ort bringen.



Reden Sie mit Ihren Mitspielern:

- Wer darf in Ihrer Holz-Werkstatt die Ameise bedienen?
- Warum?

Aktions-Karte

HOLZ-WERKSTATT

Rechts auf dem Foto sehen Sie eine Ständer-Bohr-Maschine.

Wenn Sie damit arbeiten:

Dürfen Sie dabei Hand-Schuhe tragen?

Bitte drehen Sie die Karte um.

- Nein, Sie dürfen keine Hand-Schuhe dabei tragen.
- Die Hand-Schuhe können in der Maschine hängen bleiben.
 - Sie drehen sich dann mit.
 - So können Sie sich verletzen.



Reden Sie mit Ihren Mitspielern:

Wenn sich bei einer Maschine etwas dreht:
dann darf man nie Hand-Schuhe tragen.

Aktions-Karte

HOLZ-WERKSTATT

Sie arbeiten mit der Hand-Bohrmaschine.

Wie muss das Strom-Kabel liegen?

Bitte drehen Sie die Karte um.

- Niemand soll über das Kabel stolpern und hinfallen.
- Das Kabel darf nicht kaputt-gehen.
- Sonst kann jemand einen Strom-Schlag bekommen.



Aktions-Karte

HOLZ-WERKSTATT

**Wie benutzen Sie
eine Haut-Pflege-Creme?**

**Zeigen Sie Ihren Mitspielern:
Wie es geht.**

Bitte drehen Sie die Karte um.

- Die Hände müssen sauber und trocken sein.
- Sie verteilen die Creme gut auf den Händen und den Hand-Gelenken.
 - Zwischen den Fingern.
 - Und auf den Finger-Nägeln.



Reden Sie mit Ihren Mitspielern:

- Wann benutzen Sie die Haut-Pflege-Creme?
- Pflegen Sie Ihre Haut immer nach der Arbeit. Dann bleibt Ihre Haut gesund.

Aktions-Karte

HOLZ-WERKSTATT

Was müssen Sie tun:

- Vor jeder Pause?
- Wenn Sie auf der Toilette waren?
- Bevor Sie nach Hause gehen?

Bitte drehen Sie die Karte um.

- Sie müssen:
- Sich die Hände waschen.
 - Schutz-Creme oder Haut-Pflege-Creme benutzen.



Reden Sie mit Ihren Mitspielern:

Es gibt Haut-Pflege-Creme und Haut-Schutz-Creme.

Was ist der Unterschied?

Aktions-Karte **HOLZ-WERKSTATT**
**Wann benutzen Sie
ein Haut-Pflege-Mittel?**

Bitte drehen Sie die Karte um.

Wenn Sie etwas gemacht haben:
das Ihrer Haut schaden kann.
Zum Beispiel:
Sie haben lange Zeit
Hand-Schuhe getragen.

Aktions-Karte **HOLZ-WERKSTATT**
**Wann benutzen Sie
ein Haut-Schutz-Mittel?**

Bitte drehen Sie die Karte um.

Wenn Sie bei einer Arbeit
keine Hand-Schuhe tragen dürfen.
Zum Beispiel:
• Bei der Arbeit an Maschinen:
die sich um sich selbst drehen.
• Zum Beispiel: Bohr-Maschinen.



Reden Sie mit Ihren Mitspielern:
Ein Haut-Schutz-Mittel ist wie ein Schutz-Handschuh:
den man nicht sehen kann.

Aktions-Karte	HOLZ-WERKSTATT
<p>Wie schützen Sie sich vor Lärm?</p>	
<p>Bitte drehen Sie die Karte um.</p>	
<p>Sie benutzen einen Gehör-Schutz. So wie auf dem Bild. Oder Ohren-Stöpsel.</p>	
<p>Reden Sie mit Ihren Mitspielern:</p> <ul style="list-style-type: none"> • Was ist Lärm? • Was macht Lärm? 	
	

Aktions-Karte	HOLZ-WERKSTATT
<p>Stellen Sie sich vor: In Ihrer Halle ist sehr viel Lärm. Sie schützen Ihre Ohren nicht.</p>	
<p>Was kann passieren?</p>	
<p>Bitte drehen Sie die Karte um.</p>	
<p>Sie können schwer-hörig werden.</p>	
	
<p>Reden Sie mit Ihren Mitspielern:</p> <p>Lärm ist gefährlich für die Ohren. Wenn Sie dadurch schwer-hörig werden:</p> <ul style="list-style-type: none"> • Dann bleibt das für immer. • Man kann es nicht heilen. 	

Aktions-Karte HOLZ-WERKSTATT

Wie stecken Sie Ohren-Stöpsel richtig in die Ohren?

Zeigen Sie Ihren Mitspielern: Wie es richtig geht.

Bitte drehen Sie die Karte um.

- Sie nehmen den Stöpsel zwischen Daumen und Zeige-Finger.
- Drehen Sie so lange: bis er klein genug ist.
- Dann stecken Sie ihn ins Ohr.

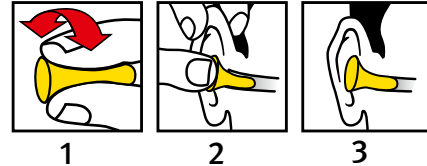
Aktions-Karte HOLZ-WERKSTATT

Ihre Augen können bei der Arbeit verletzt werden.

Wodurch?

Bitte drehen Sie die Karte um.

- Durch Holz-Splinter und Holz-Späne.
- Die können in die Augen fliegen.



Reden Sie mit Ihren Mitspielern: Wann müssen Sie in der Holz-Werkstatt eine Schutz-Brille tragen?

Aktions-Karte

HOLZ-WERKSTATT

**Stellen Sie sich vor:
Sie haben lange Haare.
Wie schützen Sie Ihre Haare?**

Bitte drehen Sie die Karte um.

- Sie binden
die Haare zusammen.
Zum Beispiel:
• Mit einem Haar-Netz.
• Oder mit einem Haar-Gummi!



Reden Sie mit Ihren Mitspielern:

Haben Sie lange Haare?

Dann zeigen Sie:

wie Sie die Haare mit einem Haar-Gummi zusammen-binden.

Aktions-Karte

HOLZ-WERKSTATT

**Stellen Sie sich vor:
Sie arbeiten an einer Maschine.
Und Sie haben lange Haare.
Können Sie sich dadurch verletzen?**

Bitte drehen Sie die Karte um.

- Ja. Sie können sich verletzen.
Die Haare können in der
Maschine hängen bleiben.
Die Maschine reißt dann
vielleicht viele Haare aus.



Aktions-Karte**HOLZ-WERKSTATT**

**In der Holz-Werkstatt:
Kann Holz-Staub krank machen?**

Bitte drehen Sie die Karte um.

- Ja. Sie dürfen Holz-Staub nicht auf die Haut bekommen.
- Und nicht einatmen.
- Sie können Krebs bekommen:
Vom Staub vom Buchen-Holz
und vom Eichen-Holz.



Reden Sie mit Ihren Mitspielern:
Schalten Sie immer die Absaug-Anlage ein.

Machen Sie den Staub vom Boden weg:
Mit einem Industrie-Staub-Sauger.

Aktions-Karte**HOLZ-WERKSTATT**

**Sehen Sie sich das Foto
genau an.**

**Sind das gute Schuhe
für die Holz-Werkstatt?**

Bitte drehen Sie die Karte um.

Nein. In der Werkstatt
fällt oft Holz herunter.
Darum müssen Sie
Sicherheits-Schuhe tragen.
Die haben Stahl-Kappen.
So schützen Sie Ihre Füße.



Reden Sie mit Ihren Mitspielern:
Was kann passieren:
wenn Sie keine Sicherheits-Schuhe tragen?

Aktions-Karte HOLZ-WERKSTATT

**In der Holz-Werkstatt:
Dürfen Sie dort Ihr Brot essen?**

Bitte drehen Sie die Karte um.

Nein.
Weil die Hände schmutzig sind.
Der Schmutz kommt auf das Essen.
Und dann in Ihren Körper.
Davon können Sie krank werden.



Reden Sie mit Ihren Mitspielern:
Essen Sie Ihr Brot in der Pause im Pausen-Raum.

Wichtig: Vorher Hände waschen!

Aktions-Karte HOLZ-WERKSTATT

**Stellen Sie sich vor:
Sie bohren.
Warum müssen Sie
eine Schutz-Brille tragen?**

Bitte drehen Sie die Karte um.

Damit Sie Ihre Augen
nicht verletzen.
Zum Beispiel:
durch Späne und Holz-Splittter.



Reden Sie mit Ihren Mitspielern:
Bei welchen Arbeiten müssen Sie
eine Schutz-Brille tragen?

Aktions-Karte

HOLZ-WERKSTATT

Schauen Sie sich das Foto an.
Wie schützt sich der Kollege?

Bitte drehen Sie die Karte um.



- Er trägt einen Gehör-Schutz.
- Er trägt eine Schutz-Brille.

Reden Sie mit Ihren Mitspielern:
Wo liegt in Ihrer Halle die Persönliche Schutz-Ausrüstung?
Die nennt man auch PSA.

Aktions-Karte

HOLZ-WERKSTATT

Ordnung am Arbeits-Platz
ist wichtig.

Warum?

Bitte drehen Sie die Karte um.



- Sie machen weniger Fehler.
- Es gibt weniger Unfälle.
- Sie finden Sachen schnell.

Aktions-Karte **HOLZ-WERKSTATT**

**In der Holz-Werkstatt:
Kann Holz-Staub explodieren?**

Bitte drehen Sie die Karte um.

Ja. Wenn sich genug Holz-Staub mit Luft mischt. Und wenn dann Feuer oder ein Funke kommt. Zum Beispiel: von einem Feuer-Zeug.



Das Gefahrstoff-Zeichen oben ist neu.
Das alte Gefahrstoff-Zeichen sieht so aus:



Aktions-Karte **HOLZ-WERKSTATT**

**Rechts sehen Sie ein Gefahrstoff-Zeichen.
Was bedeutet das Gefahrstoff-Zeichen?**

Bitte drehen Sie die Karte um.

Es bedeutet:
Etwas kann schnell brennen.
Das heißt in schwerer Sprache:
leicht entzündlich.



Reden Sie mit Ihren Mitspielern: Gibt es in Ihrer Halle Stoffe: die leicht brennen können?

Das Gefahrstoff-Zeichen oben ist neu.
Das alte Zeichen sieht so aus:



Aktions-Karte HOLZ-WERKSTATT

**In Ihrem Arbeits-Bereich:
Welche Gefahr-Stoffe gibt es?**

Bitte drehen Sie die Karte um.

- Bleich-Mittel.
- Holz-Kit mit Lösungs-Mittel.
- Farb-Stoff-Beize.
- Terpentin und Lösungs-Mittel.
- Lack und Säure.

Zum Beispiel:



Gefahr-Stoffe nennt man oft:
Gefährliche Flüssigkeiten.

Aktions-Karte HOLZ-WERKSTATT

**Sie arbeiten mit Holz-Schutz-Mittel.
Auf der Packung sind
diese Gefahrstoff-Zeichen.**

Was bedeuten sie?

Bitte drehen Sie die Karte um.

Die Gefahrstoff-Zeichen
bedeuten:
Gefahr für die Gesundheit.



Reden Sie mit Ihren Mitspielern:
Was bedeutet Gefahr für die Gesundheit?

Aktions-Karte **HOLZ-WERKSTATT**

Sie arbeiten mit Furnier-Leim.
Was bedeutet das Gefahrstoff-Zeichen?
 Bitte drehen Sie die Karte um.

Das Gefahrstoff-Zeichen bedeutet:
 Der Leim schadet der Gesundheit.
 • Sie dürfen ihn nicht einatmen.
 • Und nicht verschlucken.

Der Leim reizt Atem-Wege,
 Augen und Haut.

Das Gefahrstoff-Zeichen oben ist neu.
 Die alten Gefahrstoff-Zeichen
 sehen so aus:





Aktions-Karte **HOLZ-WERKSTATT**

Rechts sehen Sie ein Gefahrstoff-Zeichen.
Was bedeutet dieses Gefahrstoff-Zeichen?
 Bitte drehen Sie die Karte um.

Das Gefahrstoff-Zeichen bedeutet:
 Gefahr-Stoff für die Umwelt.

Das Zeichen oben ist neu. Das alte Zeichen sieht so aus:
 Reden Sie mit Ihren Mitspielern:

- Dürfen Sie eine gefährliche Flüssigkeit in die Toilette schütten?
- Oder was machen Sie damit: wenn sie weg soll?





Aktions-Karte	HOLZ-WERKSTATT
<p>In einer Dose ist ein kleiner Rest Lack. Auf der Dose ist dieses Gefahrstoff-Zeichen.</p> <p>Dürfen Sie den Lack in die Toilette schütten?</p> <p>Bitte drehen Sie die Karte um.</p>	
<p>Nein, Sie dürfen den Lack nicht in die Toilette schütten. Das ist gefährlich für Menschen, Tiere und Pflanzen.</p>	
<p>Reden Sie mit Ihren Mitspielern: Was machen Sie mit Gefahrstoff-Resten?</p>	

Aktions-Karte	HOLZ-WERKSTATT
<p>Rechts sehen Sie ein Foto. Was bedeutet der rote Schalter?</p> <p>Bitte drehen Sie die Karte um.</p>	
<p>Der Schalter bedeutet: Not-Aus-Schalter.</p>	
<p>Reden Sie mit Ihren Mitspielern: Wenn Sie den Schalter drücken: dann schaltet sich die Maschine sofort aus.</p>	

Aktions-Karte HOLZ-WERKSTATT

Rechts sehen Sie eine
Format-Kreis-Säge.
Welchen Schutz gibt es hier?

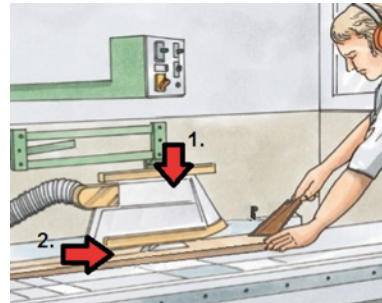
Bitte drehen Sie die Karte um.



1. Schutz-Haube.
2. Spalt-Keil.

Reden Sie mit Ihren Mitspielern:
Stellen Sie die Schutz-Haube immer so hoch ein:
wie das Holz hoch ist.
Welchen Spalt-Keil nehmen Sie?

Aktions-Karte HOLZ-WERKSTATT

Rechts auf dem Bild sehen Sie eine
Format-Kreis-Säge.
Welche Hilfs-Mittel benutzen Sie?

Bitte drehen Sie die Karte um.

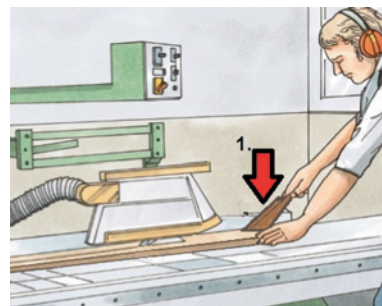

- Wechsell-Griffe.
- Zuführ-Lade.
- Schieb-Stock.
- Schiebe-Holz.

Reden Sie mit Ihren Mitspielern:
Die Hilfs-Mittel sollen immer
nah bei der Maschine sein.

Aktions-Karte

HOLZ-WERKSTATT

Rechts sehen Sie eine
Tisch-Fräse-Maschine.

Welche Hilfs-Mittel
sollen Sie hier benutzen?

Bitte drehen Sie die Karte um.

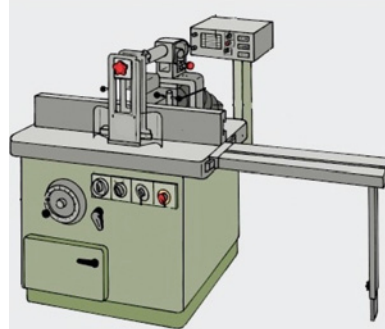

- Schablone.
- Schiebe-Holz.

Reden Sie mit Ihren Mitspielern:
Die Hilfs-Mittel sollen immer
nah bei der Maschine sein.

Aktions-Karte

HOLZ-WERKSTATT

Rechts sehen Sie einen Arbeits-Platz.
Es ist dort sehr unordentlich.

Was denken Sie über die Sätze:
„Halte Ordnung! Liebe sie!“
Das sind blöde Sätze. Oder?

Bitte drehen Sie die Karte um.



Die Sätze stimmen.
Wer Ordnung hält:
der macht weniger Fehler.
Und es gibt weniger Unfälle.
Diesen Arbeits-Platz muss man aufräumen.

Aktions-Karte HOLZ-WERKSTATT 

**In Ihrem Arbeits-Bereich:
Zeigen Sie das Verband-Buch.**

Bitte drehen Sie die Karte um.

Alle Mitspieler gehen zu dem Verband-Buch.



Reden Sie mit Ihren Mitspielern:
Was wird in das Verband-Buch geschrieben?

- Man muss jede Verletzung in das Verband-Buch eintragen.
- Auch wenn sie sehr klein ist. Zum Beispiel: Jemand schneidet sich in den Finger.

Aktions-Karte HOLZ-WERKSTATT 

**Wo hängen die Feuer-Löscher
in Ihrer Halle?**

Bitte drehen Sie die Karte um.

Alle Mitspieler gehen zu den Feuer-Löschern.



Ein Mitarbeiter (Fachkraft) ist dabei.
Nehmen Sie den Feuer-Löscher in die Hand.
Erklären Sie: wie Sie ihn benutzen.

Aktions-Karte HOLZ-WERKSTATT 

**In Ihrem Arbeits-Bereich:
Zeigen Sie den Verband-Kasten.**

Bitte drehen Sie die Karte um.

Alle Mitspieler gehen zu dem Verband-Kasten.

Ein Mitarbeiter (Fachkraft) ist dabei.



Aktions-Karte HOLZ-WERKSTATT 

**In jeder Halle gibt es einen Erst-Helfer.
Er hat eine besondere Ausbildung
in Erster Hilfe.**

- Wer ist das in Ihrer Halle?
- Kennen Sie die Person?

Bitte drehen Sie die Karte um.

Der Mitspieler sagt den Namen.



Aktions-Karte HOLZ-WERKSTATT 

Rechts sehen Sie ein Rettungs-Zeichen.
 Wo ist der Flucht-Weg in Ihrer Werkstatt?
 Bitte drehen Sie die Karte um.

Alle Mitspieler gehen den Flucht-Weg entlang.

Ein Mitarbeiter (Fachkraft) ist dabei.



Aktions-Karte HOLZ-WERKSTATT 

In der Werkstatt:
 Zeigen Sie Ihren Mitspielern das Gebots-Zeichen.
 Bitte drehen Sie die Karte um.

Alle Mitspieler gehen zu dem Gebots-Zeichen.
 Es bedeutet:
 Augen-Schutz benutzen.

Ein Mitarbeiter (Fachkraft) ist dabei.
 Das Gebots-Zeichen oben ist neu.
 Das alte Gebots-Zeichen sieht so aus:



Aktions-Karte HOLZ-WERKSTATT 

**In der Werkstatt:
Wo liegt der Gehör-Schutz?**

Bitte drehen Sie die Karte um.

Der Mitspieler sagt:
wo der Gehör-Schutz
in seiner Werkstatt liegt.

Reden Sie mit Ihren Mitspielern:
Wie wird der Gehör-Schutz richtig benutzt?
Das Gebots-Zeichen oben ist neu.
Das alte Gebots-Zeichen sieht so aus:



Aktions-Karte HOLZ-WERKSTATT 

**Holen Sie eine Hand-Maschine.
Zum Beispiel: eine Bohr-Maschine.**

**Was müssen Sie tun:
bevor Sie damit arbeiten?**

Bitte drehen Sie die Karte um.

Sie müssen prüfen: ob die Maschine heil ist.
Das nennt man: Sicht-Kontrolle.
Man prüft alles: was man sehen kann:

- Das Gehäuse.
- Die Kabel.
- Die Stecker.
- Die Schalter.
- Die Hilfs-Mittel für die Sicherheit.

Reden Sie mit Ihren Mitspielern:
Wenn die Maschine kaputt ist:
dann müssen Sie dem Gruppen-Leiter Bescheid sagen.



Aktions-Karte HOLZ-WERKSTATT 

Auf dem Bild ist eine Absaug-Anlage.
In Ihrer Werkstatt: Zeigen Sie die Absaug-Anlage.
 Bitte drehen Sie die Karte um.

Der Spieler zeigt die Absaug-Anlage.
 Vielleicht gehört sie zur Maschine.
 Vielleicht ist sie auch für mehrere Maschinen.

Ein Mitarbeiter (Fachkraft) ist dabei.
 Reden Sie mit Ihren Mitspielern:
 Wo schalten Sie die Absaug-Anlage an?

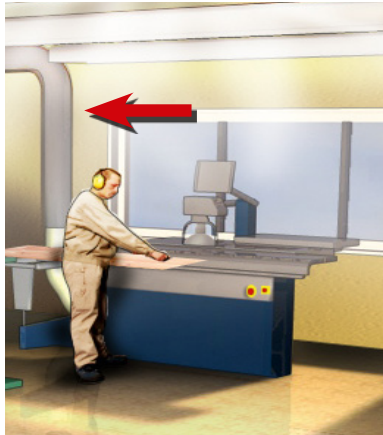

Aktions-Karte HOLZ-WERKSTATT 

Rechts sehen Sie eine Tisch-Format-Kreis-Säge.
Wann dürfen Sie die Säge benutzen?
 Bitte drehen Sie die Karte um.

Sie dürfen die Säge benutzen:
 • Wenn der Gruppen-Leiter Ihnen die Säge erklärt hat.
 • Wenn Sie genug Übung haben.
 • Wenn der Gruppen-Leiter sagt:
 Sie können die Säge benutzen

Reden Sie mit Ihren Mitspielern:

- Wem hat der Gruppen-Leiter diese Säge erklärt?
- Wer darf in Ihrer Holz-Werkstatt damit arbeiten?



Aktions-Karte

HOLZ-WERKSTATT

Rechts sehen Sie eine Betriebs-Anweisung.

Was steht in einer Betriebs-Anweisung?

Bitte drehen Sie die Karte um.

Wie Sie sich schützen können.

Was bei der Arbeit gefährlich ist.

- Oder Gefahr-Stoffen.
- Mit Maschinen.

steht: wie Sie arbeiten müssen:

In einer Betriebs-Anweisung

Pe-Es-A schreibt man: PSA.

PSA bedeutet: Persönliche Schutz-Ausrüstung.

PSA ist eine Schutz-Maßnahme.

Aktions-Karte

HOLZ-WERKSTATT

In Ihrer Werkstatt gibt es eine Pflege-Creme für die Haut.

Wo liegt sie?

Bitte drehen Sie die Karte um.

Alle Mitspieler gehen zu der Haut-Pflege-Creme.

Ein Mitarbeiter (Fachkraft) ist dabei.

Reden Sie mit Ihren Mitspielern:

- Warum ist Pflege-Creme wichtig?
- Warum ist sie gut für die Hände? Wie wirkt sie?

Aktions-Karte HOLZ-WERKSTATT 

**In Ihrem Arbeits-Bereich:
Gibt es Stellen:
wo man aufräumen muss?**

Bitte drehen Sie die Karte um.

Alle Mitspieler sehen sich
die Werkstatt an.
Sie überlegen:
wo Sie aufräumen müssen.



Reden Sie mit Ihren Mitspielern:

- Warum ist Ordnung am Arbeits-Platz wichtig?
- Gibt es einen Ort in der Werkstatt: der nicht aufgeräumt ist?
- Welche Gefahren gibt es dadurch?

Aktions-Karte HOLZ-WERKSTATT 

**In Ihrem Arbeits-Bereich:
Wo gibt es gefährliche Stoffe?
Zum Beispiel:
gefährliche Flüssigkeiten?**

Bitte drehen Sie die Karte um.

Alle Mitspieler gehen
zu den Gefahr-Stoffen.



Ein Mitarbeiter (Fachkraft) ist dabei.
Reden Sie mit Ihren Mitspielern:
Nennen Sie verschiedene Gefahrstoff-Zeichen.

Aktions-Karte HOLZ-WERKSTATT 

Auf dem Foto ist eine Abricht-Hobel-Maschine. Gehen Sie zu der Maschine.

Welchen Schutz hat die Maschine: damit Sie sich nicht verletzen? Zeigen Sie den Schutz.

Bitte drehen Sie die Karte um.

Der Mitspieler zeigt den Schutz

- Abdeckung der Messer-Welle.
- Glieder-Schutz.
- Brücken-Schutz.
- Schwing-Schutz.
- Hilfs-Anschlag.

Ein Mitarbeiter (Fachkraft) ist dabei.

Reden Sie mit Ihren Mitspielern:
Was ist bei der Abricht-Hobel-Maschine gefährlich?



Aktions-Karte HOLZ-WERKSTATT 

Sie arbeiten mit einer Hand-Kreis-Säge.

Was kann dabei passieren?

Bitte drehen Sie die Karte um.

Sie können sich verletzen:

- An den Kanten vom Holz: wo Sie gesägt haben.
- Oder wenn die Säge abrutscht.

Die Säge macht viel Lärm.
Das schadet den Ohren.

Ein Mitarbeiter (Fachkraft) zeigt: wie Sie die Säge richtig benutzen.

Reden Sie mit Ihren Mitspielern:
Was kann bei der Hand-Kreis-Säge gefährlich sein?



Aktions-Karte HOLZ-WERKSTATT 

**In Ihrem Arbeits-Bereich:
Zeigen Sie Ihren Mitspielern
das Gefahrstoff-Zeichen.**

Bitte drehen Sie die Karte um.

Alle Mitspieler gehen
zu dem Gefahrstoff-Zeichen.
Das Gefahrstoff-Zeichen
bedeutet:
Gefahr für die Gesundheit.



Reden Sie mit Ihren Mitspielern:

- Gibt es gefährliche Stoffe in Ihrer Holz-Werkstatt?
- Welche sind es?

Aktions-Karte HOLZ-WERKSTATT 

**In Ihrem Arbeits-Bereich:
Zeigen Sie den Not-Ausschalter
an einer Maschine.**

Bitte drehen Sie die Karte um.

Alle Mitspieler gehen
zu einer Maschine.
Der Mitspieler zeigt
den Not-Ausschalter.



Ein Mitarbeiter (Fachkraft) ist dabei.

Reden Sie mit Ihren Mitspielern:

- Wann benutzen Sie den Schalter?
- Nennen Sie Beispiele.

Aktions-Karte HOLZ-WERKSTATT 

Gehen Sie zusammen mit Ihren Mitspielern zur Abricht-Hobel-Maschine. Zeigen Sie die Hilfs-Mittel dafür.

Bitte drehen Sie die Karte um.

Der Mitspieler zeigt die Hilfs-Mittel.
Die Hilfs-Mittel heißen:

- Schiebe-Holz.
- Zuführ-Lade.

Ein Mitarbeiter (Fachkraft) ist dabei.
Reden Sie mit Ihren Mitspielern:

- Die Hilfs-Mittel sollen immer nah bei der Maschine liegen.
- So dass Sie sie sofort haben: wenn Sie sie brauchen.

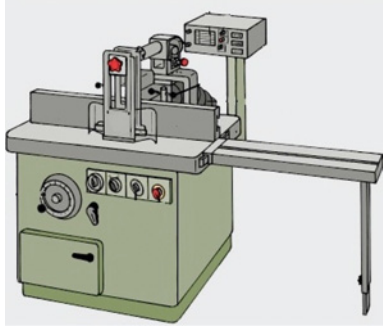

Aktions-Karte HOLZ-WERKSTATT 

Gehen Sie zusammen mit Ihren Mitspielern zur Format-Kreis-Säge. Welchen Schutz hat die Säge: damit Sie sich nicht verletzen? Zeigen Sie den Schutz.

Bitte drehen Sie die Karte um.

Alle Mitspieler gehen zur Säge.
Ein Mitspieler zeigt den Schutz.
Die Schutz-Einrichtungen heißen:

- Spalt-Keil.
- Schutz-Haube.

Ein Mitarbeiter (Fachkraft) ist dabei.
Ein Mitspieler zeigt: wie Sie die Säge und die Hilfs-Mittel richtig benutzen.
Reden Sie mit Ihren Mitspielern: Was kann bei dieser Säge passieren?

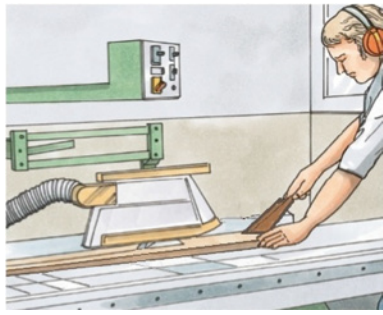

Aktions-Karte HOLZ-WERKSTATT 

Gehen Sie zusammen mit den Mitspielern zu der Format-Kreis-Säge.
Zeigen Sie die Hilfs-Mittel für die Säge.

Bitte drehen Sie die Karte um.

Alle Mitspieler gehen zu der Säge.
 Der Spieler zeigt die Hilfs-Mittel.
 Die Hilfs-Mittel heißen:

- Schiebe-Holz.
- Schiebe-Stock.



Ein Mitarbeiter (Fachkraft) zeigt: wie Sie die Hilfs-Mittel richtig benutzen.
 Reden Sie mit Ihren Mitspielern:
 Was kann bei dieser Säge passieren?
 Die Hilfs-Mittel sollen immer in der Nähe liegen.

Aktions-Karte HOLZ-WERKSTATT 

Sehen Sie sich Ihren Arbeits-Platz an.
Müssen Sie dort aufräumen?

Bitte drehen Sie die Karte um.

Alle Mitspieler gehen zusammen zu einem Arbeits-Platz.



Reden Sie mit Ihren Mitspielern:

- Warum ist Ordnung am Arbeits-Platz wichtig?
- Gibt es Unordnung an Ihrem Arbeits-Platz?
- Wenn ja: Was kann passieren?

Aktions-Karte

Bildnachweis

BGW: 1, 5, 6, 10, 11

Fotolia: 7 (He2)

Fotostudio Arva: 6

iStockphoto: 2, 9

Josef Junker: 5, 8

Photo Objects Deluxe, media Verlagsgesellschaft mbh: 1, 4, 8

Werner Pollak: 7, 11